



Исх. № 135711 - 28.04.2025/

Дата актуализации статьи: 16.10.2024

Информационная статья

Документ сформирован на сервисе

[База знаний](#)

Как построить уклоны между воронками при их смещении в сторону относительно ендовы?

Способ №1 установка двух воронок

Если ендова сформирована двумя скатами, воронки смещены от центра ендовы (рис. 1).



Рисунок 1.

Наиболее эффективным способом устройства контруклона является установка сразу двух воронок - по одной с каждой стороны от ендовы (рис. 3). Количество слоев клиновидной теплоизоляции для создания контруклона подбирается в зависимости от значения основного

уклона. Значение контруклона (в %) в данном случае должно быть больше, чем значение основного уклона. Например, если основной уклон составляет 5%, необходимо уложить 2 слоя клиновидной изоляции с уклоном 3,4% (рис. 2, рис.3), иначе за воронкой будет обратный уклон, в нашем случае - минус 1,8%. Это приведет к образованию застойной зоны за воронкой (рис.4, рис.5).

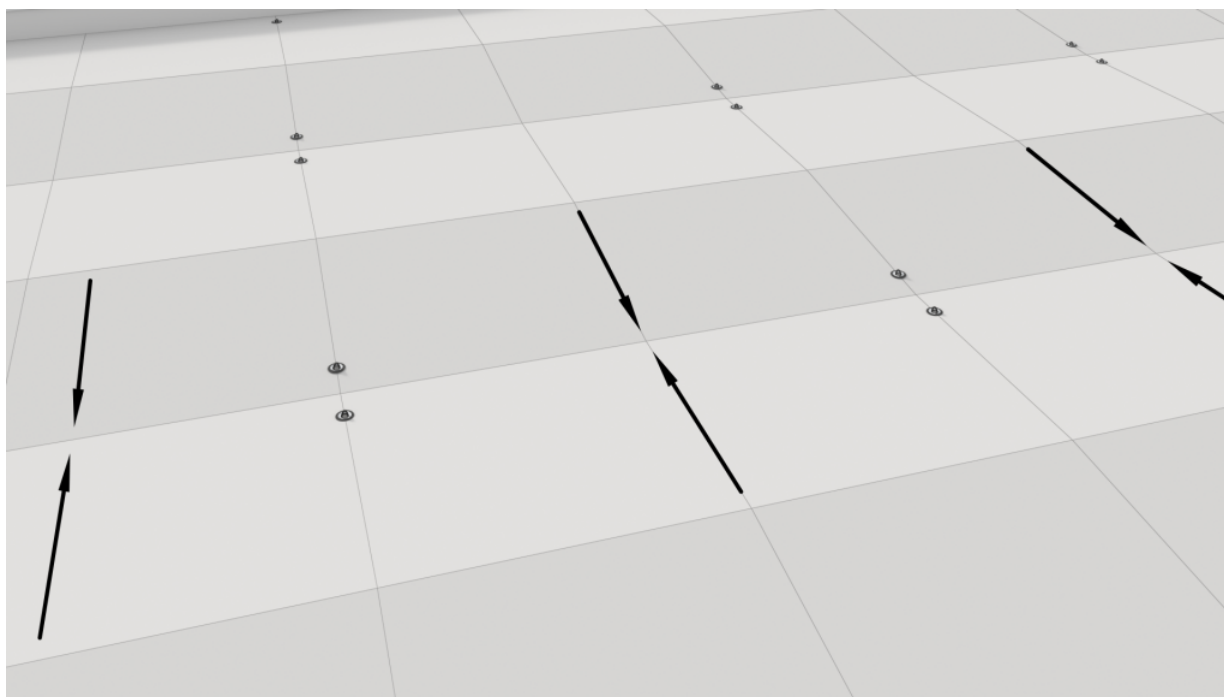

Рисунок 2.



Рисунок 3.

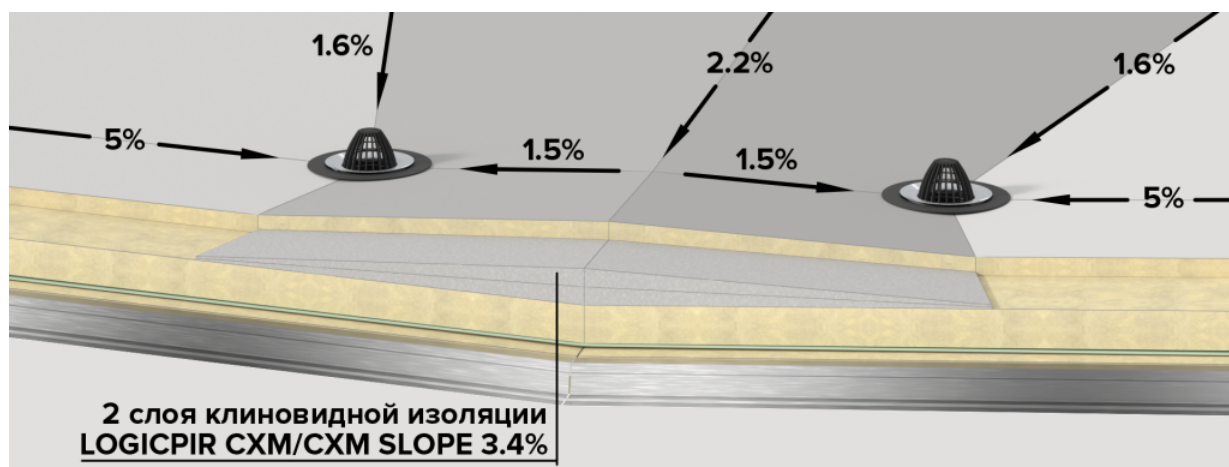

Рисунок 4.

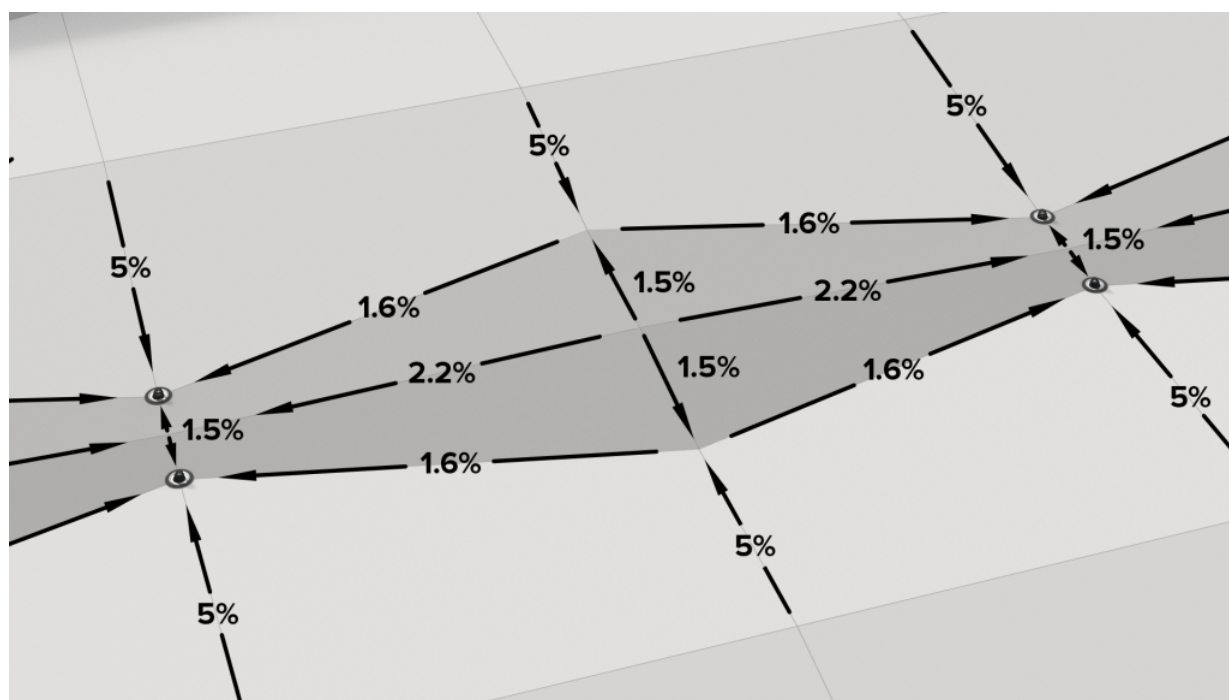

Рисунок 5.

Подбор количества слоев клиновидной изоляции

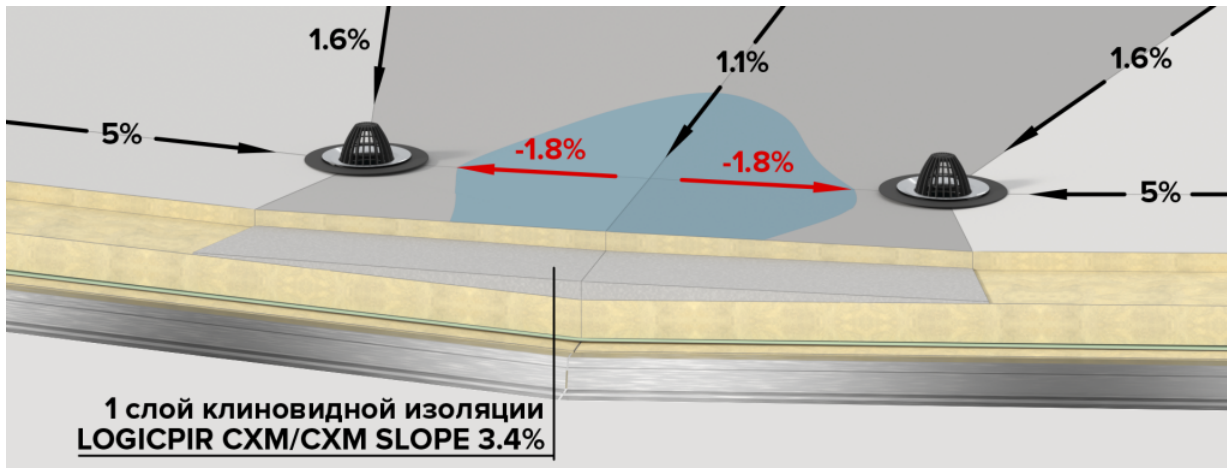
Опираясь на опыт проектно-расчетного центра компании, мы разработали следующую таблицу для подбора количества слоев клиновидной теплоизоляции в зависимости от значения основного уклона. Рекомендуем использовать ее в работе.

Значение основного уклона	Количество слоев клиновидной теплоизоляции	Тип материала
---------------------------	--	---------------

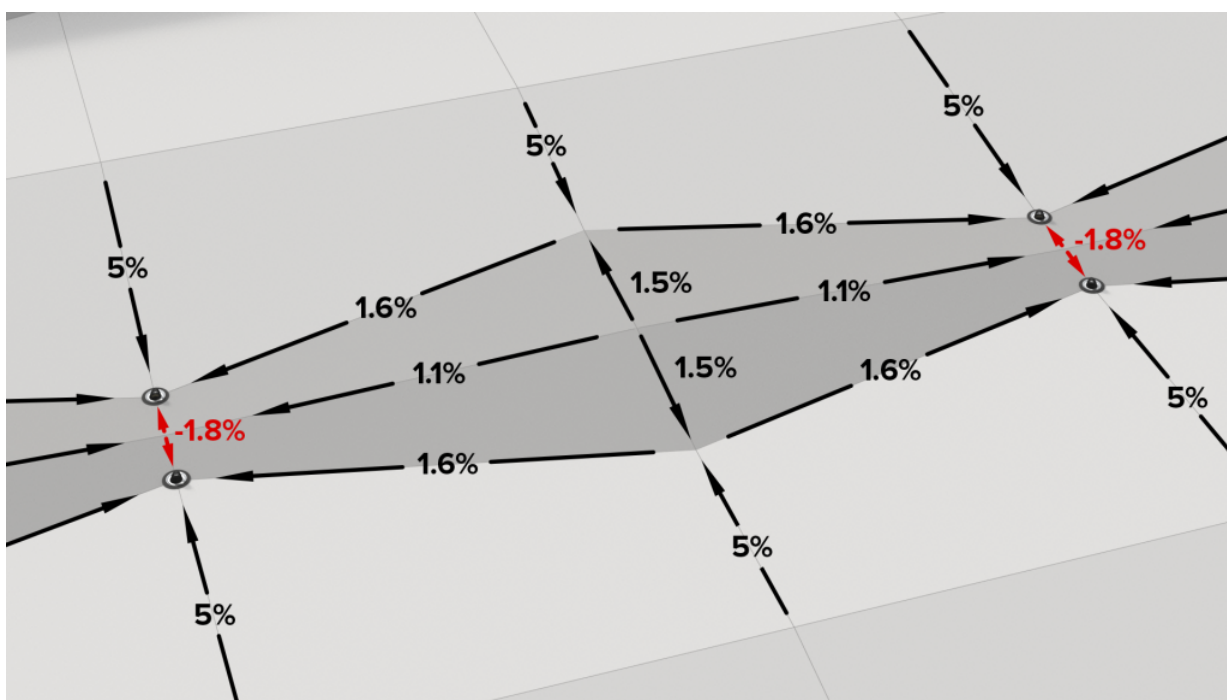
До 2%	1	ТЕХНОРУФ Н ПРОФ КЛИН 4,2 %
		CARBON PROF SLOPE 4,1%
		LOGICPIR SLOPE 3,4%
До 3%	1	ТЕХНОРУФ Н ПРОФ КЛИН 4,2 %
	1	CARBON PROF SLOPE 4,1%
	2	LOGICPIR SLOPE 3,4%
До 4%	2	ТЕХНОРУФ Н ПРОФ КЛИН 4,2 %
		CARBON PROF SLOPE 4,1%
		LOGICPIR SLOPE 3,4%
До 5%	2	ТЕХНОРУФ Н ПРОФ КЛИН 4,2 %
		CARBON PROF SLOPE 4,1%
		LOGICPIR SLOPE 3,4%
До 6%	2	ТЕХНОРУФ Н ПРОФ КЛИН 4,2 %
	1	CARBON PROF SLOPE 8,3%
	3	LOGICPIR SLOPE 3,4%
До 7%	2	ТЕХНОРУФ Н ПРОФ КЛИН 4,2 %
	1	CARBON PROF SLOPE 8,3%
	3	LOGICPIR SLOPE 3,4%

Если основной уклон более 7%, то контруклоны между воронками у парапетов лучше всего выполнять при помощи подконструкции из профлиста, легкого бетона либо стяжки по сыпучим материалам для кровель с основанием из железобетона.

Способ №2 устройство водопонижения

Если установить дополнительную воронку нет возможности, то возле воронки необходимо устроить водопонижение (рис. 6, 7), в этом случае контруклоны укладываются от одного водопонижения к другому в один слой. На рисунке 7 видно, что контруклон имеет обратное значение уклона (в %) относительно основного уклона, в нашем случае – это -1,8%. Однако данного уклона вполне достаточно для того, чтобы вода стекала до ендовы и далее попадала в водопонижение.



Рисунок 6.



Рисунок 7.

Видеоинструкция

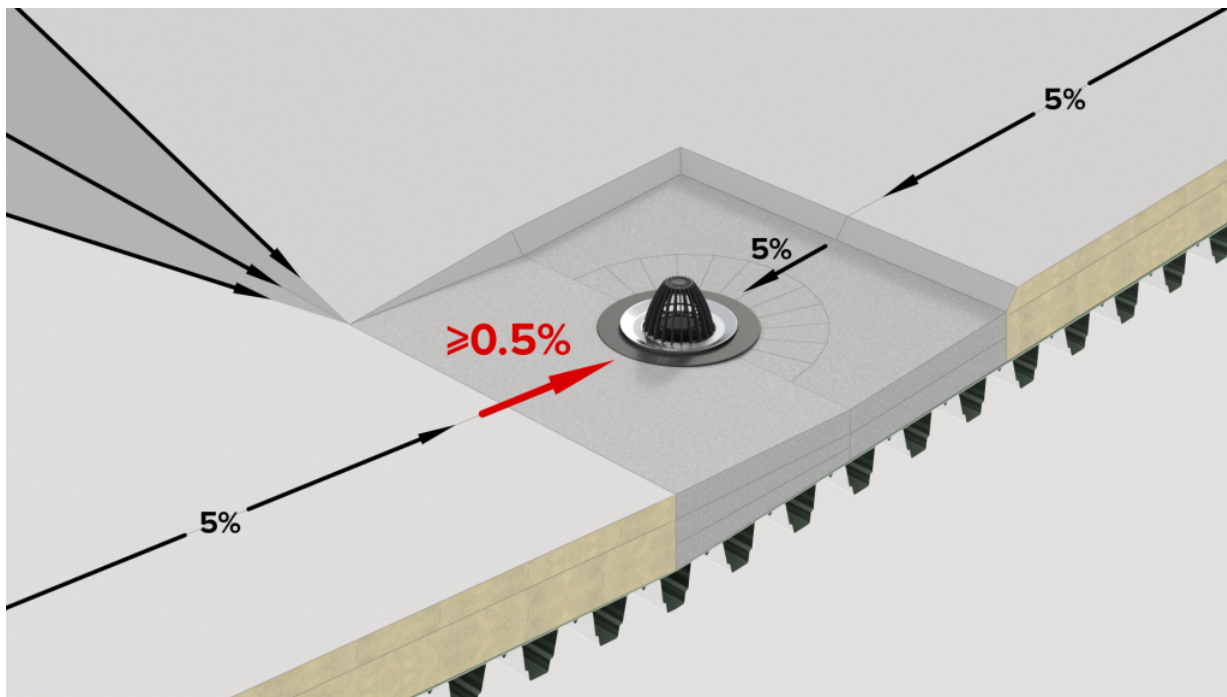
Связанные статьи:

[Общие сведения о клиновидной теплоизоляции.](#)

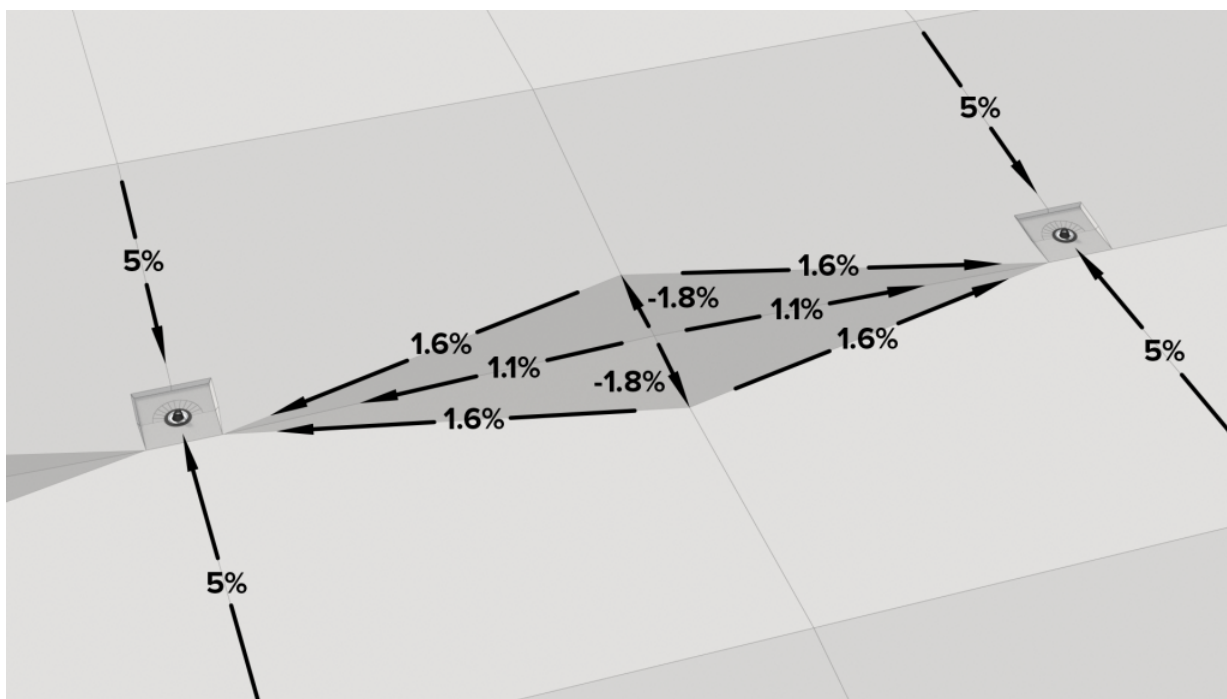
[Как посчитать уклоны из клиновидной теплоизоляции?](#)

[Нужно ли делать разуклонку между воронками в случае, если основной уклон задан конструкциями?](#)

[Какую ширину ромбов из клиновидной теплоизоляции принимать для устройства контруклонов между воронками?](#)

[Устройство клиновидной изоляции в несколько слоев.](#)

[Как определить количество слоев клиновидной изоляции в зависимости от процента основного уклона?](#)

[Как построить уклоны из клиновидной изоляции, если воронка смещена относительно парапета?](#)

[Как смонтировать клиновидную теплоизоляцию?](#)

[Проектируем уклоны правильно!](#)

Автор статьи:

Михаил Казанцев

Руководитель проектно-расчетного центра



Ответ сформирован в
базе знаний по ссылке